

TECHNISCHE DATEN

Betriebsspannung	230 V AC 50 Hz
Leistung	5,1 - 7,1 W
Lampenform	PAR16
Sockel	GU10
Anzahl der Schaltzyklen	50.000
Lebensdauer	L70 B50 25.000 h @ 25°C
Anlaufzeit bis 60% des Lichtstroms	< 0,5 s
Zündzeit	< 0,5 s
Elektrischer Leistungsfaktor	> 0,5
CRI	80
Farbkonsistenz	3 SDCM
Umgebungstemperatur	-20°C bis +40°C
Garantie	3 Jahre



AUSFÜHRUNGEN



Silber



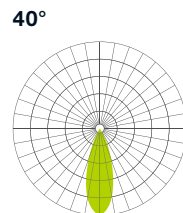

ABSTRAHLWINKEL

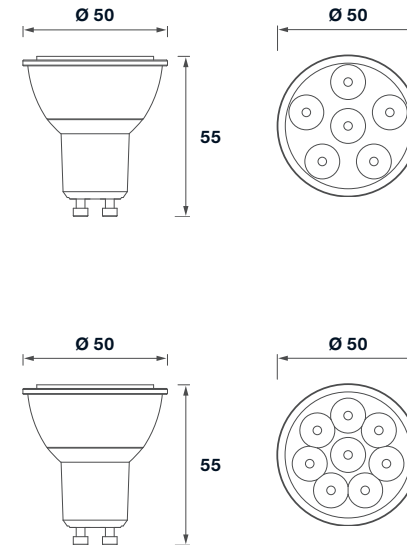

ABMESSUNGEN (mm)



ARTIKELÜBERSICHT

Artikelnummer	Leistung	Lichtfarbe	Nutzlichtstrom	Spitzenlichtstärke	Abstrahlwinkel	Energieverbrauch	Steuerung	Gewicht	EEK	QR-Code
9000440	5,12 W	2.700 K	467 lm	1058 cd	40°	6 kWh / 1000 h	Dimmbar	0,06 kg		
9000441	7,1 W	2.700 K	644 lm	1455 cd	40°	8 kWh / 1000 h	Dimmbar	0,06 kg		

SPEKTRALE STRAHLUNGSVERTEILUNG

Farbtemperatur 2.700 K

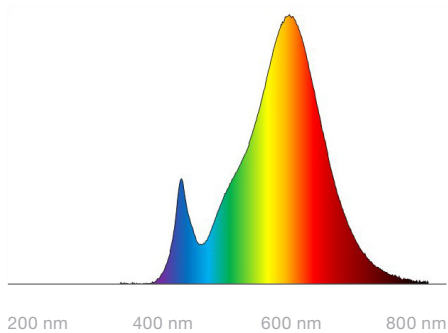

Farbtemperatur 3.000 K

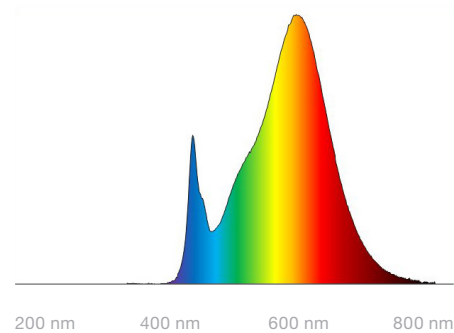

WICHTIGE HINWEISE

Alle technischen Parameter gelten für das gesamte Produkt. Aufgrund des komplexen Herstellungsprozesses von Leuchtdioden stellen die angegebenen typischen LED Parameter nur rein statistische Größen dar und können ggf. abweichen.

Quecksilbergehalt	0,0 mg
Quecksilberfrei	ja
Fachgerecht zu entsorgen nach WEEE	ja

HINWEISE ZUR LEBENSDAUER

Entscheidende Faktoren für die Lebensdauer sind die Umgebungstemperatur und die Betriebstemperatur (T_c). Eine Überschreitung der zulässigen Grenzwerte hat eine wesentliche Reduktion der Lebensdauer zur Folge und kann bis hin zur Zerstörung der Produkte führen. Die angegebene Lebensdauer stellt eine statistische Größe dar.

HINWEISE ZU ELEKTRISCHEN UND LICHTTECHNISCHEN DATEN

Farbkoordinaten nach CIE 1931

Messumgebungstemperatur: $t_a = 25^\circ$

Messtoleranz Farbkoordinaten (x/y) +/- 0,005

Toleranzbereich elektrischer / lichttechnischer Daten: +/- 10%

HAFTUNGSAUSSCHLUSS

Änderungen und Irrtümer vorbehalten. Durch die stetige Weiterentwicklung aller Produkte, kann es jederzeit zu technischen und gestalterischen Änderungen kommen. Vergewissern Sie sich, dass Sie immer den neusten Stand des Datenblattes verwenden.

HINWEISE ZUR GARANTIE

Bitte beachten Sie unsere Garantiebedingungen:

<https://www.ledxon.de/garantie/>

Weitere Produktdaten sowie aktuelle Informationen finden Sie auf www.ledxon.de